



Atlas Copco



Погружные  
насосы  
«Атлас Копко»

[www.atlascopco.ru](http://www.atlascopco.ru)

# Дренажные насосы серии WEDA

Погружные электрические насосы WEDA и аксессуары для них были разработаны для широкого круга задач по откачиванию жидкости в самых различных сферах. Это высокопроизводительное, надёжное и удобное в эксплуатации оборудование. Насосы WEDA оснащаются стартером, системой защиты двигателя и функцией автоматического контроля уровня воды (предлагается в качестве опции). Надёжность в тяжёлых условиях эксплуатации обеспечивается регулируемыми износостойкими резиновыми диффузорами и импеллерами из закалённой стали.

Сотрудники «Атлас Копко» не только имеют обширную компетенцию в сфере насосов, но и, что не менее важно, понимают потребности их пользователей. В нашем ассортименте представлен полный спектр электрических погружных насосов, предназначенных для перекачивания воды, грязи и шлама. Это лёгкое и высококачественное оборудование, которое предлагается в исполнениях для подключения к электрической сети различных мировых стандартов.

WEDA – серия насосов, созданная для длительной и безотказной службы. Благодаря уникальной системе уплотнений и модульной конструкции эти насосы являются одними из наиболее универсальных среди представленных на рынке моделей. Насосы WEDA отличаются не только хорошими рабочими характеристиками, но и удобством в эксплуатации и обслуживании. Для максимальной ремонтпригодности оборудования предусмотрен сервисный комплект уплотнений, который без труда можно установить на месте выполнения работ.



# Для каждой задачи по откачиванию жидкости есть подходящий насос WEDA

Несмотря на то, что процесс откачивания жидкостей зависит от места и условий выполнения работ, мы хорошо понимаем потребности всех наших заказчиков. В нашем ассортименте представлены модели дренажных (D), грязевых (S) и шламовых (L) погружных насосов.

Они предназначены для перекачивания коррозионных и абразивных сред с высоким содержанием твёрдой фракции.

Дренажные насосы WEDA D	Грязевые насосы WEDA S	Шламовые насосы WEDA L
		
<p>ПЛОТНОСТЬ ЖИДКОСТИ до <b>1100</b> кг/м<sup>3</sup></p>	<p>ПЛОТНОСТЬ ЖИДКОСТИ до <b>1400</b> кг/м<sup>3</sup></p>	<p>ПЛОТНОСТЬ ЖИДКОСТИ до <b>1700</b> кг/м<sup>3</sup></p>
<p>↑ КОНСТРУКЦИЯ С НАПОРНЫМ СОЕДИНЕНИЕМ СВЕРХУ</p>	<p>← КОНСТРУКЦИЯ С НАПОРНЫМ СОЕДИНЕНИЕМ В НИЖНЕЙ ЧАСТИ СБОКУ</p>	<p>↑ КОНСТРУКЦИЯ С НАПОРНЫМ СОЕДИНЕНИЕМ СВЕРХУ И В НИЖНЕЙ ЧАСТИ СБОКУ</p>
<p>РАБОТА С ТВЁРДЫМИ ЧАСТИЦАМИ до <b>4-12</b> мм</p>	<p>РАБОТА С ТВЁРДЫМИ ЧАСТИЦАМИ до <b>25-50</b> мм</p>	<p>РАБОТА С ТВЁРДЫМИ ЧАСТИЦАМИ до <b>20-60</b> мм</p>
<p>PH значение pH от 5 до 8</p>	<p>PH значение pH от 5 до 8</p>	<p>PH значение pH от 2 до 10</p>

## Области применения

- Осушение объектов
- Откачивание грунтовых вод
- Перекачивание неочищенных вод
- Обслуживание строительных площадок
- Перекачивание грязесодержащей жидкости
- Перекачивание грязи или шлама невысокой плотности
- Очистка резервуаров
- Очистка траншей и прудов
- Горная добыча
- Перекачивание абразивных сред с высоким содержанием твёрдой фракции
- Карьерные работы
- Дноуглубительные работы
- Очистка прудов от осадка

# Насосы WEDA D

Дренажные насосы WEDA демонстрируют высокую эффективность при перекачивании чистых и грязных вод с содержанием мелких частиц.

## ВЫСОКАЯ КОРРОЗИОННАЯ СТОЙКОСТЬ

Уникальный алюминиевый сплав отличается высокой прочностью, лёгким весом и стойкостью к коррозии.

## ГИБКОСТЬ В ИСПОЛЬЗОВАНИИ

Напорное соединение может быть направлено как вверх, так и в сторону

## ЗАЩИТА ДВИГАТЕЛЯ

Двигатели класса F с термореле в каждой обмотке

## УЛУЧШЕННЫЕ РАБОЧИЕ ХАРАКТЕРИСТИКИ

За счёт особой конструкции обеспечивается всестороннее охлаждение двигателя, что улучшает рабочие характеристики насоса

## WEDA+

1. Контроль направления вращения
2. Защита от обрыва фазы
3. Термореле
4. Вилкисфазорегулятором для трёхфазных насосов

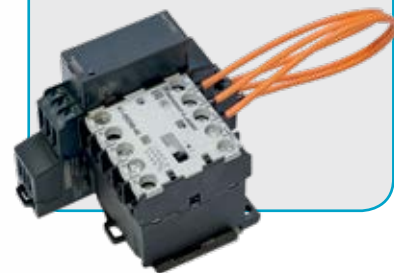

## УЛУЧШЕННАЯ ИЗОЛЯЦИЯ КАБЕЛЯ

Обеспечивает защиту от проникновения воды в месте ввода кабеля

## МОДУЛЬНАЯ СИСТЕМА ГЕРМЕТИЗАЦИИ

Система герметизации эффективно адаптируется к размеру насоса

## ВЫСОКАЯ СТОЙКОСТЬ К ИЗНОСУ

Хромированный импеллер отличается высокой износостойкостью (твёрдость по шкале С Роквелла – 55)

55



Твёрдость по шкале Роквелла

# Насосы WEDA S

Грязевые насосы WEDA хорошо справляются с грязной жидкостью и относительно вязкими субстанциями с твёрдыми частицами.

## УЛУЧШЕННАЯ ИЗОЛЯЦИЯ КАБЕЛЯ

Обеспечивает защиту от проникновения воды в месте ввода кабеля

## ДОПУСКАЕТСЯ ЭКСПЛУАТАЦИЯ «ВСУХУЮ»

За счёт улучшенной конструкции перегородки обеспечиваются внешнее охлаждение двигателя, что позволяет увеличить время эксплуатации насоса

## ЗАЩИТА ДВИГАТЕЛЯ

Двигатели класса F с термореле в каждой обмотке

## БОЛЬШОЙ РАЗМЕР ТВЁРДЫХ ЧАСТИЦ

Грязевые насосы способны перекачивать среды с твёрдыми частицами размером до 50 мм

РАБОТА С  
ТВЁРДЫМИ  
ЧАСТИЦАМИ  
**25–50** мм

## ПРОЧНАЯ КОНСТРУКЦИЯ

Основание обеспечивает стабильность насоса, не препятствуя прохождению крупных частиц

## WEDA+

1. Контроль направления вращения
2. Защита от обрыва фазы
3. Термореле
4. Вилка с фазорегулятором для трёхфазных насосов

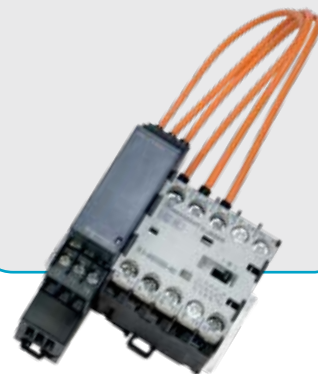

## ПРОСТАЯ ПРОВЕРКА УРОВНЯ МАСЛА

Внешняя пробка для быстрой проверки уровня масла

## МОДУЛЬНАЯ СИСТЕМА ГЕРМЕТИЗАЦИИ

Система герметизации эффективно адаптируется к размеру насоса

## ИЗНОСОСТОЙКОЕ ИСПОЛНЕНИЕ

Хромированный импеллер отличается высокой износостойкостью (твёрдость по шкале С Роквелла – 55)

**55**   
Твёрдость по  
шкале Роквелла

# Насосы WEDA L

Шламовые насосы WEDA имеют чрезвычайно прочное исполнение и наиболее широкий входной канал, что позволяет перекачивать шламы с содержанием частиц большого размера.

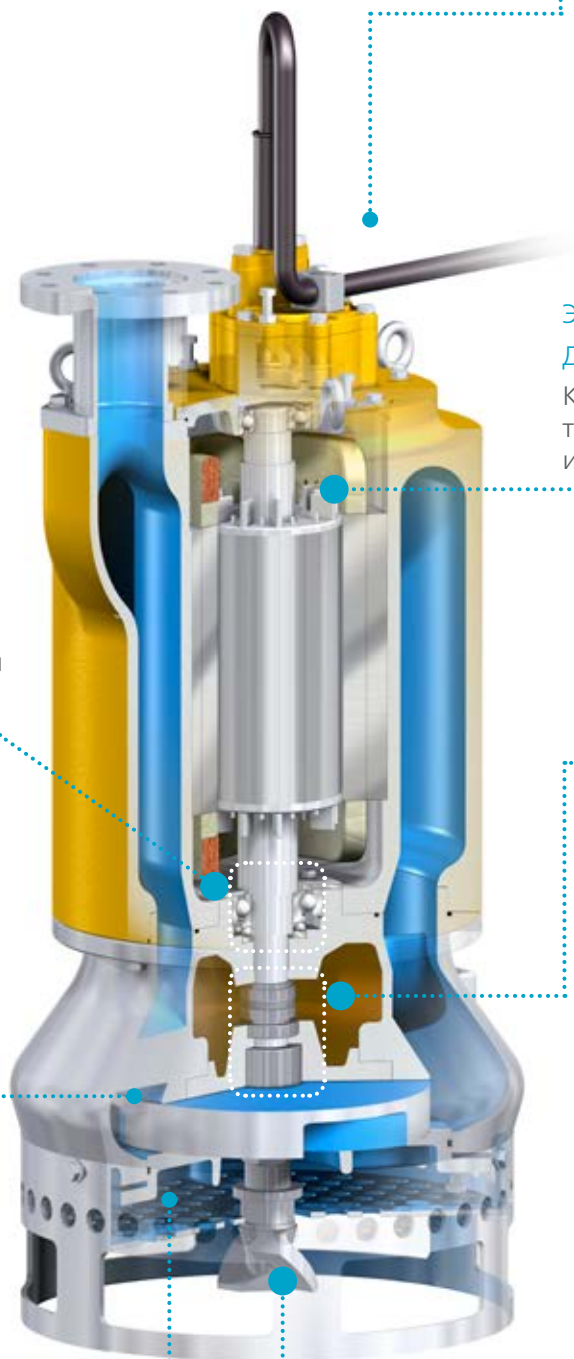

## УДОБНЫЙ ДОСТУП

Эффективное охлаждение двигателя за счёт подачи шлама по боковым каналам к верхнему напорному соединению

## ЭФФЕКТИВНЫЙ ДВИГАТЕЛЬ

Класс изоляции H, термозащита типа PTC и Klixon, сервис-фактор S1

## ПРОЧНАЯ КОНСТРУКЦИЯ

Стойкий к воздействиям подшипниковый узел рассчитан на большие нагрузки и тяжёлые условия эксплуатации

## ВЫСОКАЯ АБРАЗИВНАЯ СТОЙКОСТЬ

Хромированные изнашиваемые компоненты

## БОЛЬШОЙ РАЗМЕР ТВЁРДЫХ ЧАСТИЦ

Шламовые насосы способны перекачивать среды с твёрдыми частицами размером до 60 мм

## УСИЛЕННОЕ УПЛОТНЕНИЕ

Двойное механическое уплотнение на основе карбида кремния для тяжёлых условий эксплуатации

## ИЗНОСОСТОЙКОЕ ИСПОЛНЕНИЕ

Высокоэффективный хромированный агитатор поднимает осевшие твёрдые частицы

РАБОТА С  
ТВЁРДЫМИ  
ЧАСТИЦАМИ  
20-60 мм



Atlas Copco



## Надежные насосы для тяжелых условий эксплуатации

Благодаря исполнению из специального алюминиевого сплава насосы WEDA демонстрируют высокую стойкость к коррозии и незаменимы в различных областях применения.

# Насосы серии WEDA D

## Технические характеристики

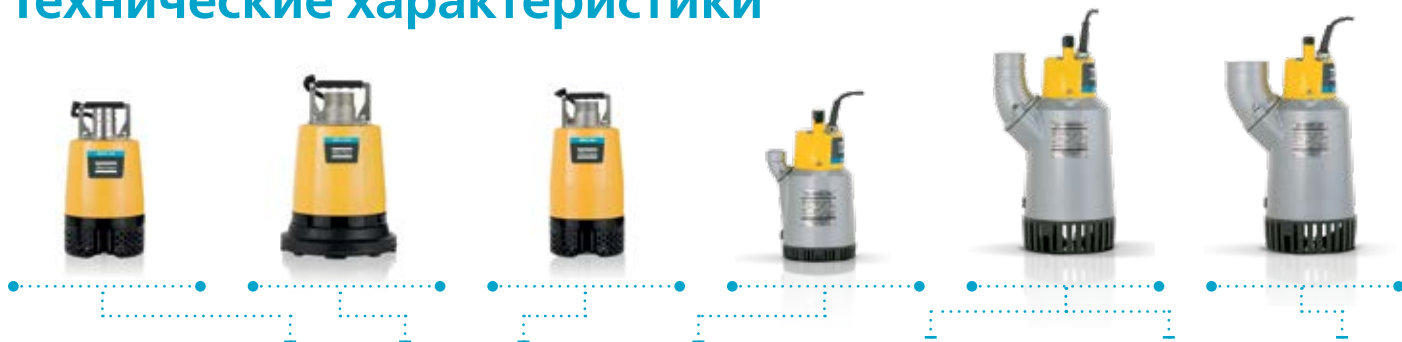

		WEDA D04N	WEDA D04BN	WEDA D08N	WEDA D10N		WEDA D30L		WEDA D30N		WEDA D40N
Характеристики		1 ф.	1 ф.	1 ф.	1 ф.	3 ф.	1 ф.	3 ф.	1 ф.	3 ф.	3 ф.
Макс. напор	м	11,3	12,0	15,2	15,0	15,0	16,5	16,5	23	23	21
Макс. производительность	л/мин	250	224	325	470	480	1250	1250	850	850	1320
	м³/ч	15,0	13,5	19,5	28	29	75	75	51	51	79
Номинальная выходная мощность	кВт	0,40	0,40	0,8	1,0	1,0	2,0	2,0	2,0	2,0	3,0
Макс. входная мощность	кВт	0,65	0,65	1,2	1,5	1,2	2,6	2,5	2,6	2,5	3,4
Напорное соединение	дюймы	2"	1" (2" – опция)	2"	2"	2"	3" (4")	3" (4")	3" (4")	3" (4")	3" (4")
Макс. размер твёрдых частиц	мм	7,5	4,5	7,5	4	4	7	7	7	7	7
Вес и размеры											
Вес	кг	9,0	9,5	12,4	12,5	12,5	20	20	20	20	25
Высота	мм	340	415	358	395	395	525	525	476	476	525
Ширина	мм	209	253	210	225	225	290	290	290	290	290
Диаметр	мм	182	220	183	185	185	220	220	220	220	220

## Типичные сферы применения

- Строительство
- Горная добыча
- Проходка туннелей

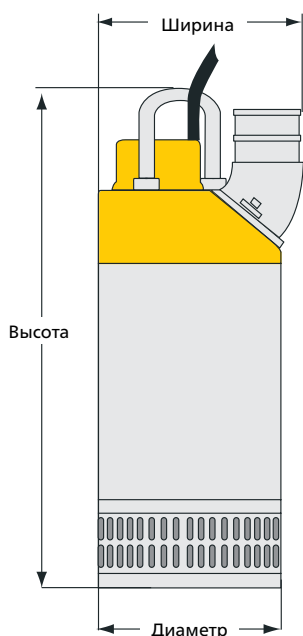



# Диаграммы рабочих характеристик

**WEDA D04N**

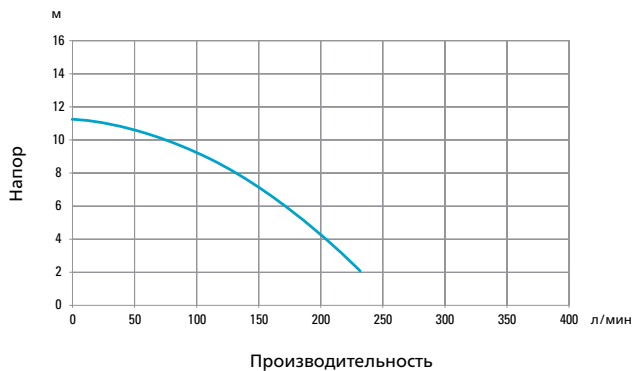

**WEDA D04BN**

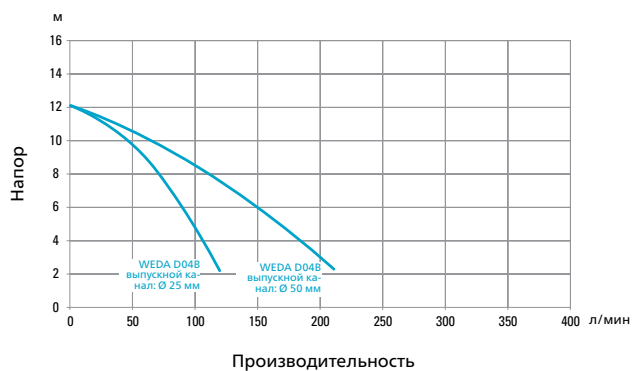

**WEDA D08N**

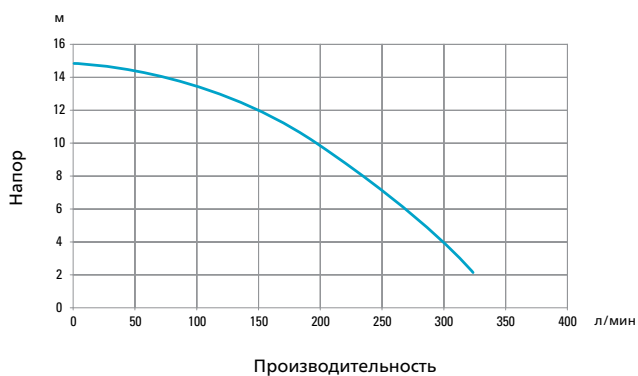

**WEDA D10N**

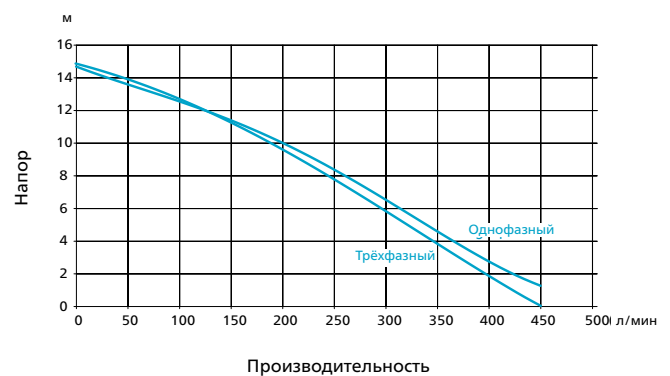

**WEDA D30L, D30N**

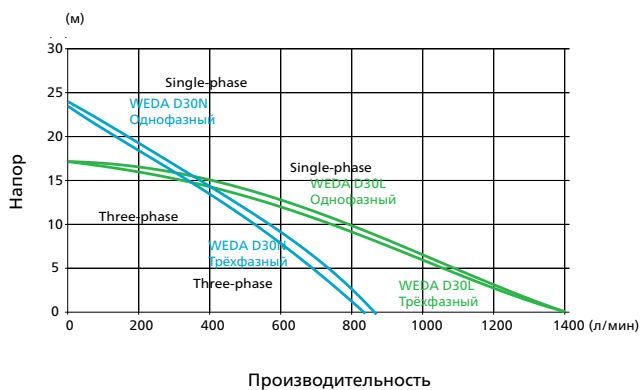

**WEDA D40N**

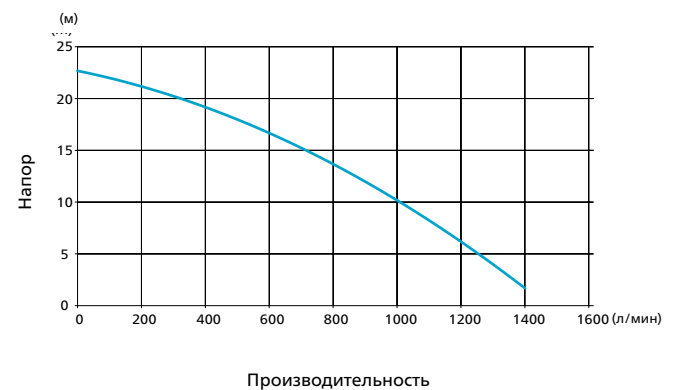

— Нормальный напор  
— Низкий напор

Согласно ISO 9906, приложение A

# Насосы серии WEDA D

## Технические характеристики



		WEDA D50N	WEDA D50H	WEDA D60N	WEDA D60H	WEDA D60SH	WEDA D70L	WEDA D70H	WEDA D80N	WEDA D80H	WEDA D90L	WEDA D90H	WEDA D100N
Характеристики		3 ф.	3 ф.	3 ф.	3 ф.	3 ф.	3 ф.	3 ф.	3 ф.	3 ф.	3 ф.	3 ф.	3 ф.
Макс. напор	м	24	39	29	38	60	32	65	40	65	46	96	43
Макс. производительность	л/мин	2300	1200	2600	1500	1050	4750	1583	6000	2500	6777	2111	16.200
	м³/ч	138	72	156	90	63	285	95	360	150	407	127	972
Номинальная выходная мощность	кВт	5,6	5,6	7,5	7,5	7,5	11,8	11,8	20	20	26,5	26,5	54
Макс. входная мощность	кВт	6,6	6,6	8,8	8,8	8,8	14,0	13,8	22	22	29,3	29,3	65
Напорное соединение	дюймы	4" (3")	3" (4")	4" (3")	3" (4")	3" (4")	6" (4")	4" (6")	6" (4")	4" (6")	6" (4")	4" (6")	10"
Макс. размер твёрдых частиц	мм	8	8	8	8	8	7	7	12	12	7	7	12
Вес и размеры													
Вес	кг	55	55	61	61	62	95	95	180	180	180	180	510
Высота	мм	720	720	760	760	760	911	911	980	980	1100	1100	1412
Ширина	мм	330	302	330	302	302	395	395	690	665	480	480	650
Диаметр	мм	278	278	278	278	278	360	360	530	530	400	400	600

## Типичные сферы применения

- Строительство
- Горная добыча
- Проходка туннелей

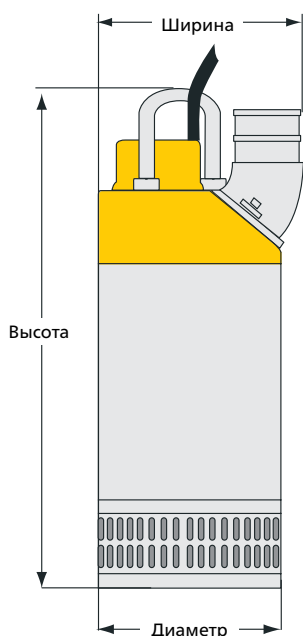

# Диаграммы рабочих характеристик

 WEDA D50N, D50H

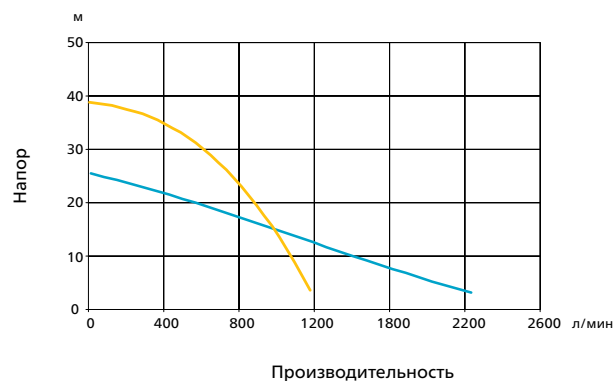

 WEDA D60N, D60H, D60SH

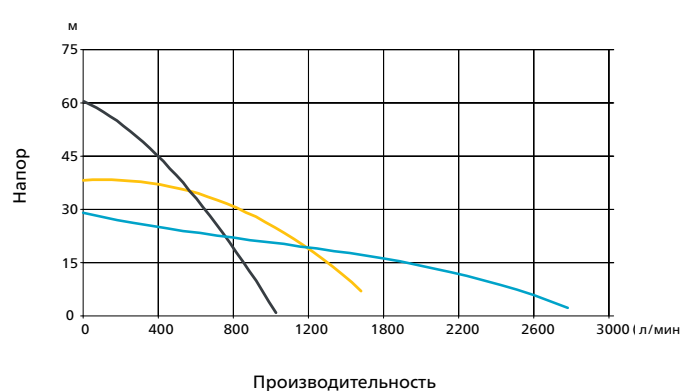

 WEDA D70L, D70H

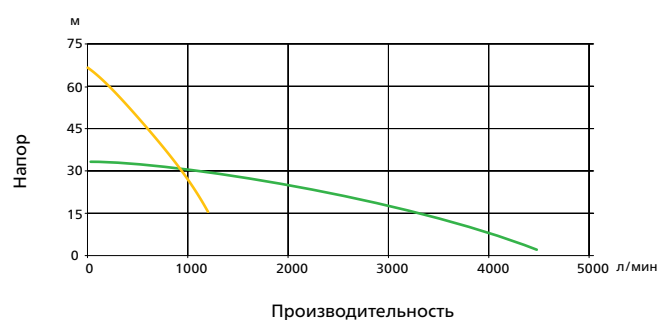

 WEDA D80N, D80H

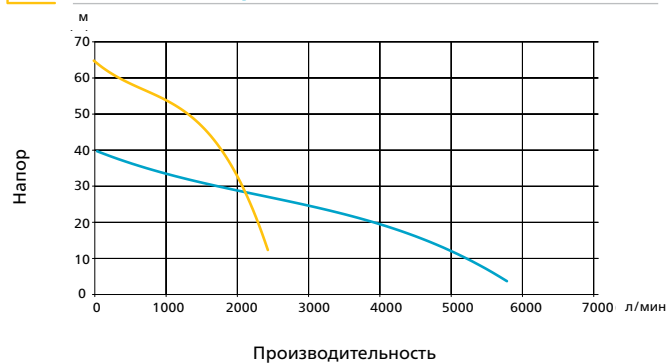



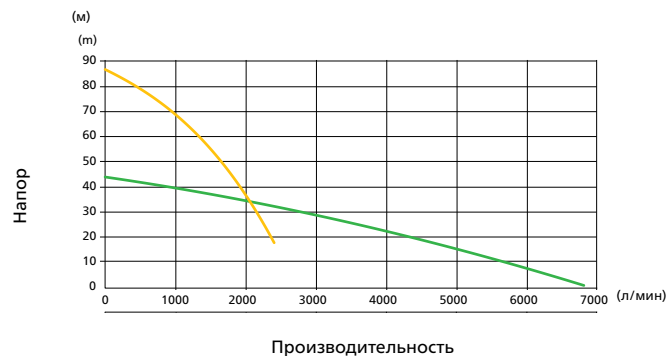

 WEDA D90L, D90H

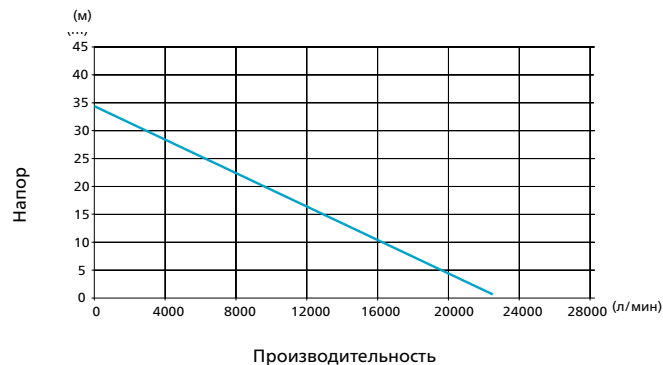

 WEDA D100N



-  Сверхвысокий напор
-  Высокий напор
-  Нормальный напор
-  Низкий напор

Согласно ISO 9906, приложение A

# Насосы серии WEDA S

## Технические характеристики

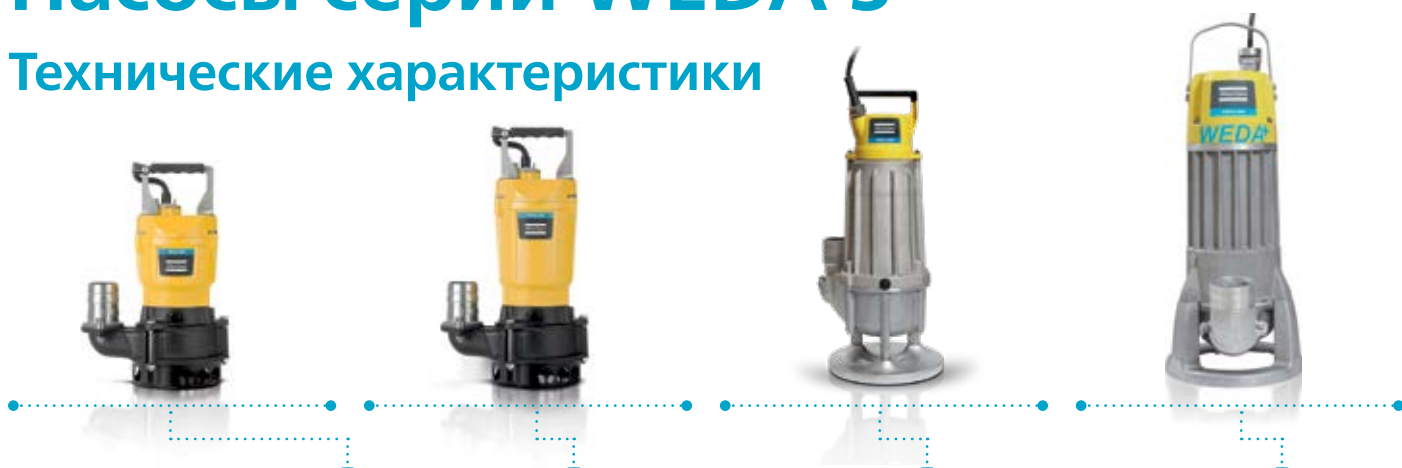

		WEDA S04N	WEDA S08N	WEDA S30N		WEDA S60N
Характеристики		1 ф.	1 ф.	1 ф.	3 ф.	3 ф.
Макс. напор	м	10,5	13,0	12,5	15	25
Макс. производительность	л/мин	270	317	700	900	1750
	м³/ч	16,2	19,0	42	54	105
Номинальная выходная мощность	кВт	0,40	0,75	1,8	2,5	6,9
Макс. входная мощность	кВт	0,65	1,2	2,2	3,1	8,0
Напорное соединение	дюймы	2"	2"	3"	3"	3" (4")
Макс. размер твёрдых частиц	мм	25	25	50	50	50
Вес и размеры						
Вес	кг	10	13	25	25	65
Высота	мм	375	416	620	620	870
Ширина	мм	277	277	326	326	450
Диаметр	мм	241	241	250	250	350

## Типичные сферы применения

- Горная добыча
- Обслуживание строительных площадок
- Промышленность

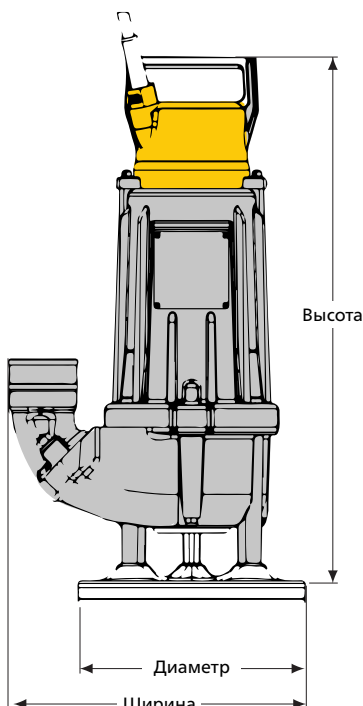

# Диаграммы рабочих характеристик

 **WEDA S04N**

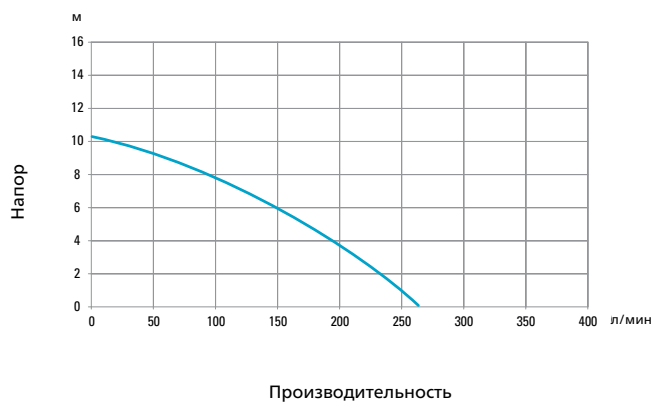

 **WEDA S08N**

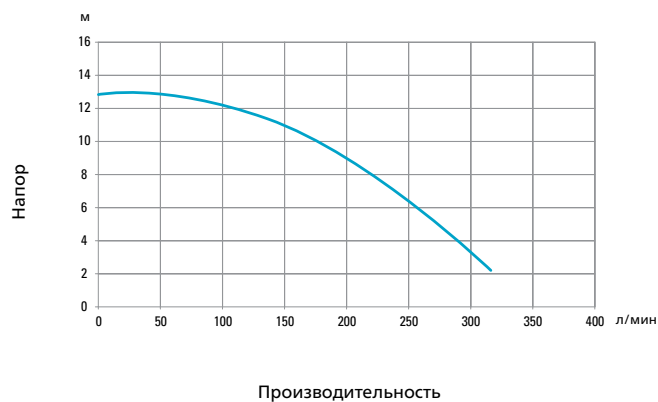

 **WEDA S30N**

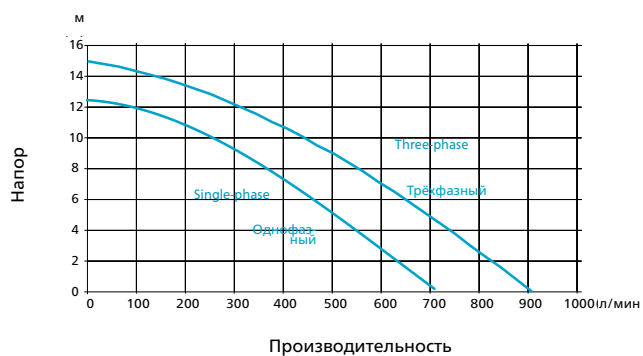

 **WEDA S60N**

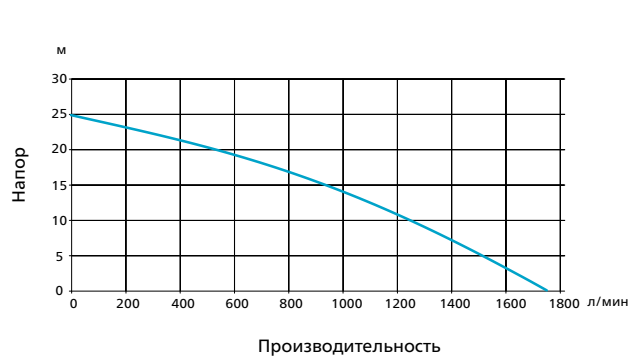

 Нормальный напор

Согласно ISO 9906, приложение A

# Насосы серии WEDA L

## Технические характеристики



		WEDA L40N	WEDA L50N	WEDA L60N	WEDA L70N	WEDA L80N	WEDA L95N	WEDA L100N	WEDA L110N
<b>Характеристики</b>		3 ф.	3 ф.	3 ф.	3 ф.	3 ф.	3 ф.	3 ф.	3 ф.
Макс. напор	м	13,4	17,0	22,8	24	27	51	30	50
Макс. производительность	л/мин	1134	1667	2334	2500	2667	4667	7251	9169
	м³/ч	68	70	140	150	160	280	435	550
Номинальная выходная мощность	кВт	3,70	5,50	9,0	11,0	15,0	37	45	75
Макс. входная мощность	кВт	4,5	6,8	10,4	12,8	16,1	40,1	48,8	79,9
Напорное соединение	дюймы	3	4	4	4	4	4	6	6
Макс. размер твёрдых частиц	мм	20	25	25	25	25	35	60	60
<b>Вес и размеры</b>									
Вес	кг	185	260	260	270	310	750	1005	1070
Высота	мм	793	914	914	914	1080	1605	1605	1605
Ширина	мм	388	435	435	435	580	935	935	935
Диаметр	мм	337	413	413	413	495	546	546	546

## Сферы применения

- Карьерные работы
- Горная добыча
- Очистка прудов от осадка

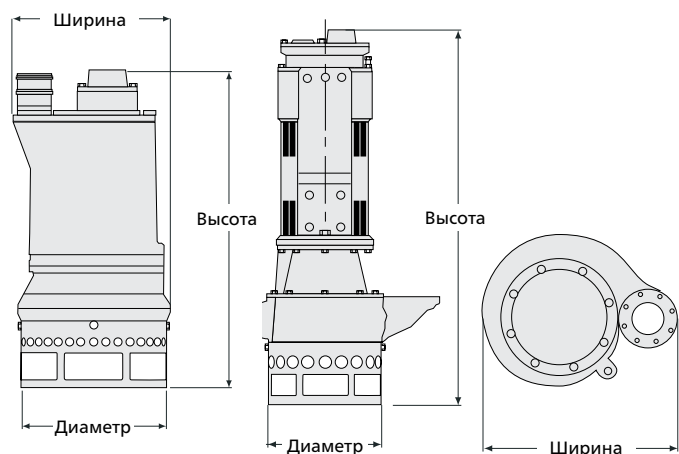

# Диаграммы рабочих характеристик

 WEDA L40N

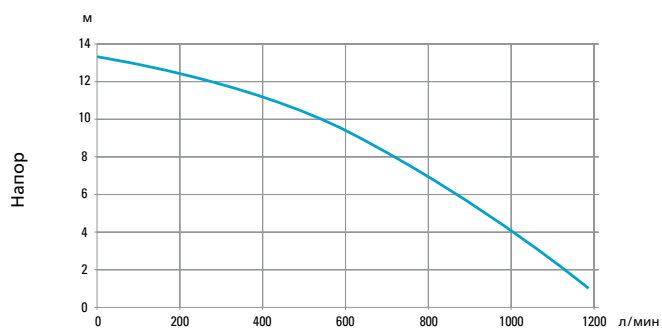

Производительность

 WEDA L50N

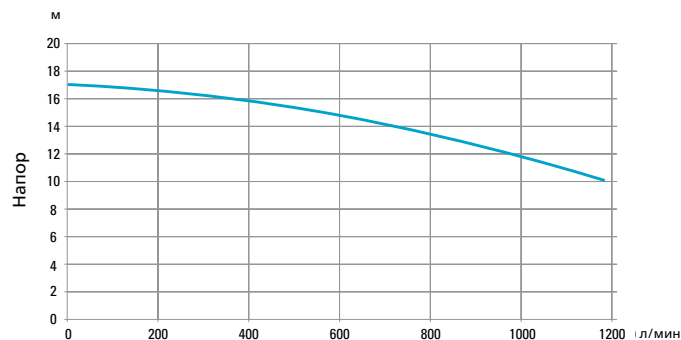

Производительность

 WEDA L60N

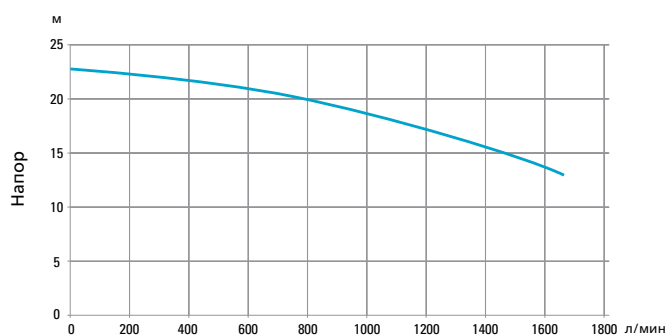

Производительность

 WEDA L70N

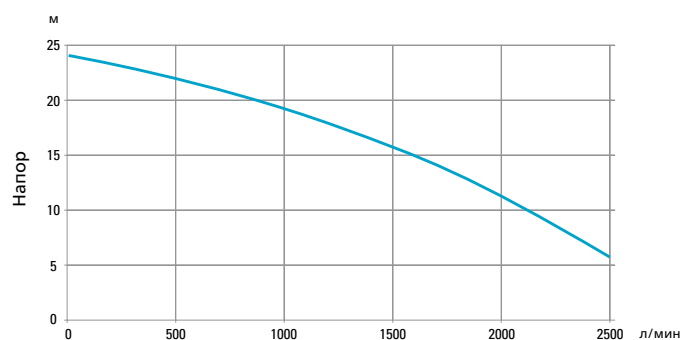

Производительность

 WEDA L80N

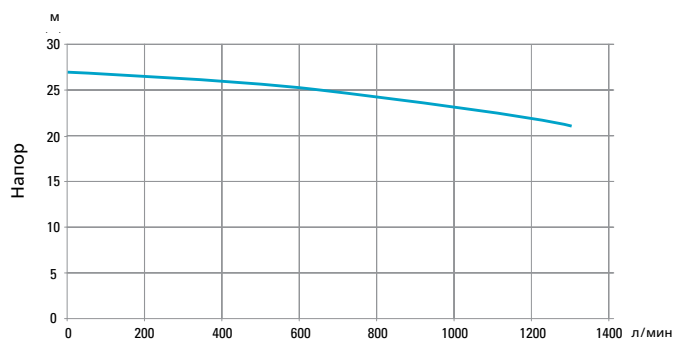

Производительность

 WEDA L95N

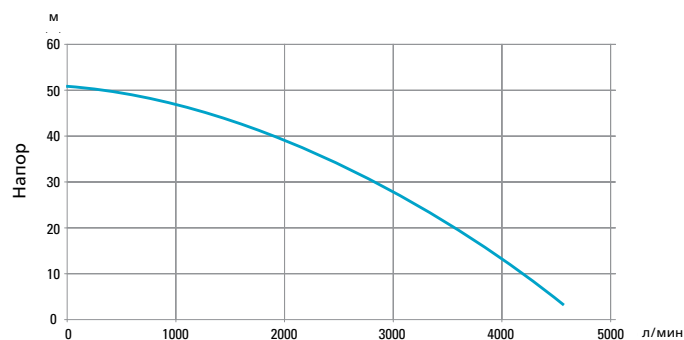

Производительность

 WEDA L100N

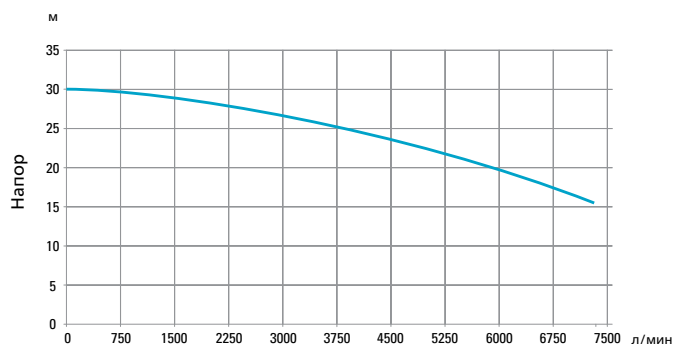

Производительность

 WEDA L110N

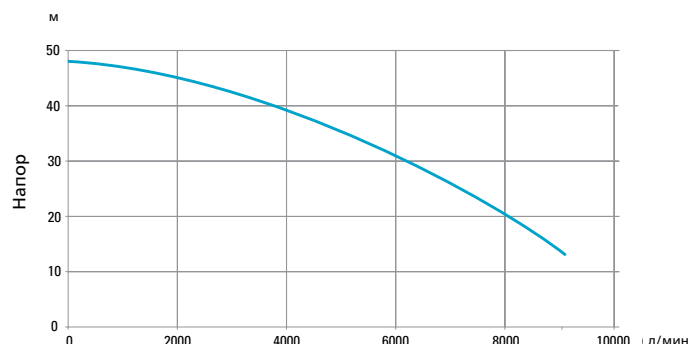

Производительность

# Принадлежности

## Напорные соединения

Чтобы обеспечить подключение оптимального оборудования, мы предлагаем соединения четырех типов. Все они подходят для установки как сверху, так и сбоку.

• Шланг



• Storz



• ISO-G



• NPT



## Системы контроля уровня

Удобное решение для контроля уровня воды и автоматического включения/выключения насоса

• Поплавковый выключатель



## Цинковые аноды

Требуются для перекачивания жидкостей с высокой концентрацией солей (морская вода, соляной раствор и т.п.).



## Низкая манжета на всасывание

Упрощает сбор остатков жидкости.

## Шланги

Предлагается широкий спектр шлангов различной длины с соединениями различного типа.

## Эпоксидное покрытие

Дополнительная защита от коррозии

# Сервисные комплекты

## Комплект уплотнений

Комплект высококачественных компонентов, которые обеспечат надлежащую работу насоса после замены механического уплотнения.

- Комплект уплотнительных колец
- Механическое уплотнение вала



## Сервисный комплект для быстрой замены уплотнений

Это смонтированная, проверенная и готовая к использованию система уплотнений, которая включает механические уплотнения вала, подшипники, сальники и смазочное масло – всё, что требуется для надёжного функционирования насоса. Воспользовавшись этим решением, обслуживание можно провести на месте выполнения работ, сократив затраты, связанные с простым оборудованием.



## Комплект изнашиваемых компонентов

Это комплект компонентов, необходимых для восстановления производительности насоса. Он отлично подойдёт как для капитального ремонта, так и для работ по восстановлению.

- ИмPELLер
- Сменная накладка
- Сальник сменной накладки
- Крепления сменной накладки
- Шпонка вала
- Гайка имPELLера
- Торцевая сменная накладка\*





**Надежное  
исполнение  
для высокой  
производительности**

# DIP пневматический насос

Пневматический насос – это подходящий выбор для случаев, когда выход оборудования из строя недопустим. Какой бы ни была задача, это оборудование отличается безопасностью и простотой в обслуживании.

Центробежные насосы серии DIP предлагаются для различных задач. Путём простой замены импеллера и входного кольца можно настроить насос на требуемую производительность и напор. Другими словами, это решение «три в одном». Насосы серии DIP предназначены для перекачивания относительно чистых, маловязких сред, например, воды или охлаждающей жидкости.

## БОЛЬШАЯ РУЧКА

Удобная ручка облегчает перемещение насоса.

## НАСОС ПОГРУЖНОГО ТИПА

Погружной насос DIP может быть оснащён обратным клапаном (опция).

## КОМПОНЕНТЫ ИЗ НЕРЖАВЕЮЩЕЙ СТАЛИ

Выполненный из нержавеющей стали импеллер в состоянии противостоять как коррозии, так и целому ряду химических веществ.

## НАДЁЖНЫЙ ВОЗДУХОЗАБОРНИК

Впускной воздушный фильтр препятствует попаданию во внутренние узлы насоса инородных частиц и грязи.

## ШИРОКИЙ ДИАПАЗОН ХАРАКТЕРИСТИК

В зависимости от имеющихся потребностей, можно выбрать насосы как с большим напором, так и с высокой производительностью.

## ГЕРМЕТИЧНОСТЬ

Специально разработанное поворотное механическое уплотнение предотвращает утечки.



## График напора и производительности

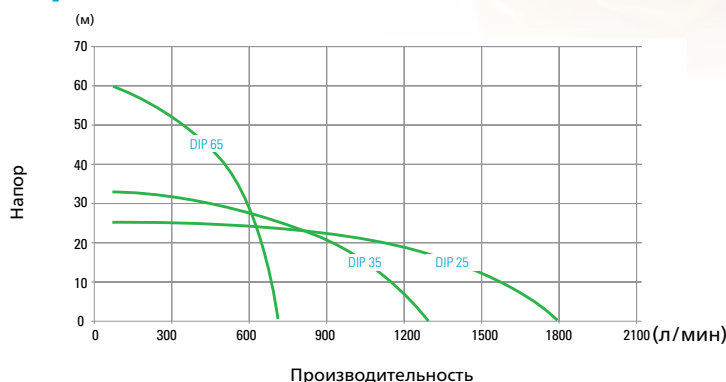

при 6 бар



Характеристики			DIP 25	DIP 35	DIP 65
Макс. напор		м	25	35	59
Макс. производительность		л/мин	1680	1320	660
Макс. производительность		м³/ч	270   58,1	79,2	39,6
Макс. потребление воздуха		л/с	70	70	70
Соединительная резьба <sup>1</sup>	Выход жидкости	дюймы	G 2 1/2	G 2 1/2	G 2 1/2
	Воздухозаборное отверстие	дюймы	G 3/4	G 3/4	G 3/4
	Воздуховыпускное отверстие	дюймы	G 1 1/2	G 1 1/2	G 1 1/2
Вес и габариты					
Вес		кг	23	23	23
Длина		мм	235	235	235
Ширина		мм	288	288	288
Высота		мм	435	435	435

# DOP пневматический насос

Насос DOP прекрасно справляется с работой даже в тяжёлых условиях эксплуатации. Эти насосы предназначены для сильно загрязнённых и вязких сред, а также абразивных и огнеопасных жидкостей.

## УДОБСТВО В ИСПОЛЬЗОВАНИИ

Для эксплуатации насоса DOP достаточно усилий одного человека.

## НАДЁЖНЫЙ ВОЗДУХОЗАБОРНИК

Воздухозаборник с фильтром препятствует попаданию в насос инородных частиц.

## САМОЗАПОЛНЯЮЩЕЕСЯ ИСПОЛНЕНИЕ

Не требуется выполнять дополнительных операций в сложных условиях эксплуатации

## СБОР ЖИДКОСТИ В ТРУДНОДОСТУПНЫХ МЕСТАХ

Благодаря вращающемуся соединению со всасывающим рукавом (опция)

## ПОГРУЖНОЙ НАСОС

Встроенный обратный клапан делает насос погружным и обеспечивает независимость ориентации. Для уменьшения уровня шума можно воспользоваться глушителем.

## БОЛЬШОЙ НАПОР

Насос DOP может быть последовательно подключен для увеличения высоты всасывания или напора насоса.

## ВРАЩАЮЩЕЕСЯ СОЕДИНЕНИЕ

Уменьшает нагрузку на шланг

## СТАБИЛЬНОЕ ФУНКЦИОНИРОВАНИЕ

Сетчатый фильтр у основания предотвращает попадание в насос твёрдых частиц размером более 30 мм

## График напора и производительности

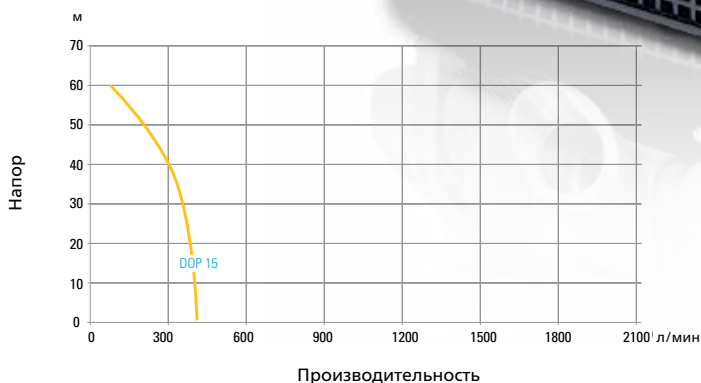

при 6 бар



Характеристики			DOP 15N	DOP 15F
Макс. напор	м		59	59
Макс. производительность	л/мин		420	420
Макс. производительность	м <sup>3</sup> /ч		25,2	25,2
Макс. потребление воздуха	л/с		34	34
Соединительная резьба <sup>1</sup>	Выход жидкости	дюймы	G 2 1/2	G 2 1/2
	Воздухозаборное отверстие	дюймы	G 3/4	G 3/4
Вес и габариты				
Вес	кг		31	31
Длина	мм		390	390
Ширина	мм		330	330
Высота	мм		585	585

# Энергетическая техника «Атлас Копко»

## Передвижные компрессоры и строительный инструмент

1-5 м<sup>3</sup>/мин  
7-12 бар



5,5-24,4 м<sup>3</sup>/мин  
7-20 бар



19-116 м<sup>3</sup>/мин  
10-345 бар



## Дизельные генераторы

Промышленные: 10-2250 кВА



Передвижные: 1,6-1250 кВА



В контейнере: 800-1250 кВА



## Осветительные мачты

С гидравлическим  
механизмом



Со светодиодными или  
металлогалогенными  
лампами



Подключаемые  
к электрогенератору



## Дренажные насосы и мотопомпы

Погружные насосы  
до 1200 м<sup>3</sup>/ч



Мотопомпы на раме  
и в кожухе  
240-2400 м<sup>3</sup>/ч



Мотопомпы  
портативные  
до 150 м<sup>3</sup>/ч



## АО «Атлас Копко» Отделение энергетической техники

Москва: (495) 933-10-90

Санкт-Петербург: (812) 333-07-82

Екатеринбург: (343) 253-05-53

Краснодар, Ростов-на-Дону,  
Новосибирск, Тюмень, Хабаровск

8 800 700 1873 – бесплатный звонок по России

**Atlas Copco**

[www.atlascopco.ru](http://www.atlascopco.ru)

