



### Конструкция

Моноблочные электронасосы с периферийным рабочим колесом.  
 T, TP: Версия с корпусом насоса и соединительной частью из чугуна.  
 B-T, B-TP: Версия с корпусом насоса и соединительной частью из бронзы.  
 Бронзовые насосы поставляются полностью окрашенными.

### Применение

для чистых невзрывоопасных жидкостей, не содержащих абразивных и взвешенных частиц и не агрессивных для материалов, из которых изготовлен насос для увеличения давления, подаваемого из распределительной сети (соблюдая местные стандарты) благодаря своим малым габаритам данные электронасосы очень хорошо подходят для установки в различных устройствах и аппаратах систем охлаждения, кондиционирования, циркуляции и питания котлов

### Эксплуатационные ограничения

Температура жидкости от  $-10^{\circ}\text{C}$  до  $+90^{\circ}\text{C}$ .  
 Температура окружающего воздуха не более  $40^{\circ}\text{C}$ .  
 Манометрическая высота всасывания не более 7 м.  
 Непрерывный режим эксплуатации.

### Электродвигатель

Индукционный 2-полюсный двигатель, 50 Гц, 2900 об./мин.  
**T, TP:** трехфазный – 230/400 В ( $\pm 10\%$ ), до 3 кВт;  
 400/690 В  $\pm 10\%$ , от 4 до 7,5 кВт.  
**TM, TPM:** монофазный 230 В ( $\pm 10\%$ ) с термозащитным устройством

Конденсатор встроен в зажимную коробку.

Изоляция класса "F".

Защитное устройство IP 54.

**Класс энергосбережения IE3 для трехфазных двигателей мощностью от 0,75 кВт.**

Конструкция в соответствии со стандартом EN 60034-1; EN 60034-30-1. EN 60335-1, EN 60335-2-41.

### Специальные исполнения под заказ

другие напряжения  
 частота 60 Гц (см. каталог для частоты 60 Гц)  
 с защитным устройством IP 55  
 специальные мех. уплотнения  
 для среды с более высокой или более низкой температурой  
 исполнение с основанием

### Конструкционные материалы

Составная часть	T, TP	B-T, B-TP
Корпус насоса	Чугун	Бронза
Соединит. часть	GJL 200 EN 1561	G-Cu Sn 10 EN 1982
Крышка корпуса	Чугун	Бронза
	GJL 200 EN 1561	G-Cu Sn 10 EN 1982
Рабочее колесо	Латунь P-Cu Zn 40 Pb 2 UNI 5705 в мод. T 61-65-70, B-T 61-70	
	Бронза G-Cu Sn 10 UNI 7013 в мод. T 125, TP 132-132R	
Вал	Хромоникелевая сталь Cr-Ni AISI 303	Хромоникелевомолибденовая сталь AISI 316
	T 76, TP 80-100	
	Хромовая сталь AISI 430	
	T 61-65-70, T 100-125, TP 78-132-132R	
Мех. уплотнение	Уголь – керамика – NBR	

### Область применения $n \approx 2900$ об./мин.

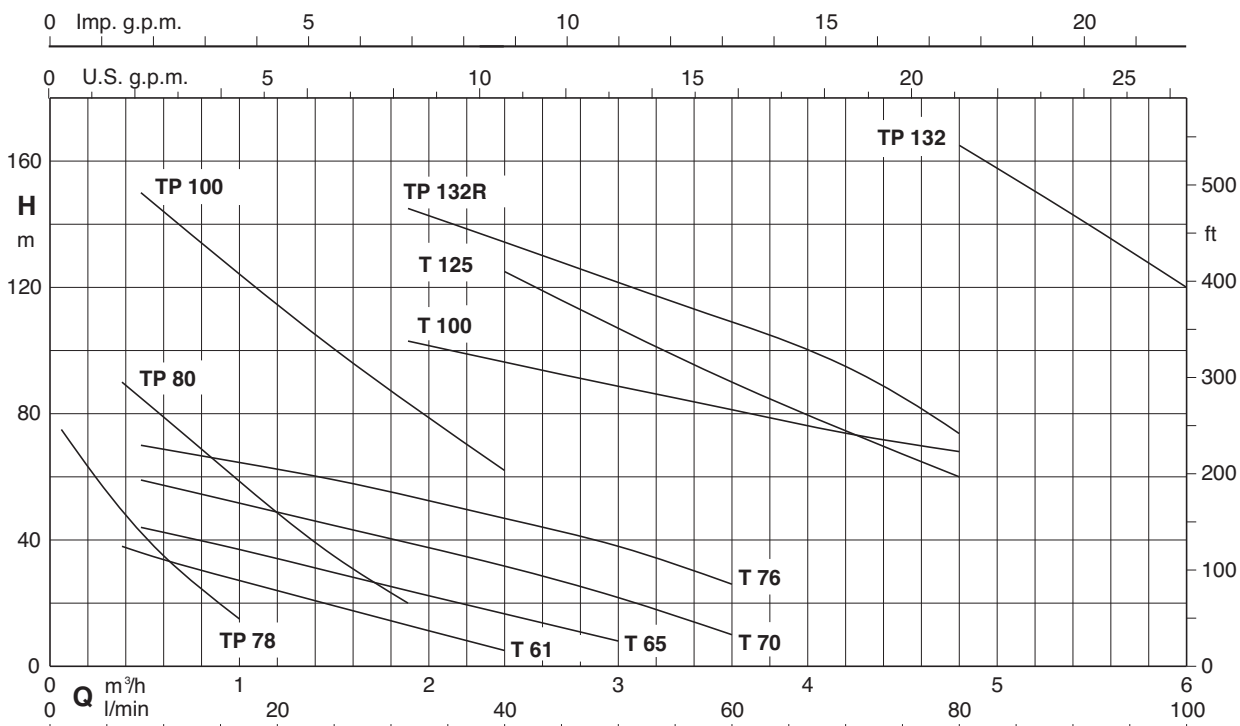

### Тех. характеристики $n \approx 2900$ об./мин.

3 ~	230V 400V		1 ~	230V		P <sub>1</sub>		P <sub>2</sub>		Q m³/h	H																	
	A	A		A	kW	kW	HP	l/min	0,06		0,12	0,24	0,38	0,48	0,6	0,75	1	1,2	1,5	1,89	2,4	3	3,6	4,2	4,8	5,4	6	
B-T 61E	1,9	1,1	B-TM 61E	2,5	0,55	0,33	0,45			1	2	4	6,3	8	10	12,5	16	20	25	31,5	40	50	60	70	80	90	100	
B-T 65E	2,8	1,6	B-TM 65E	3,5	0,8	0,45	0,6						38	36	34	31,5	28	24	19	12,5	5							
B-T 70/B	3,7	2,2	B-TM 70/A	6	1,3	0,75	1							44	42	40	37	33	29	24	16	8						
T 76/A	5,3	3	TM 76E	7,4	1,6	1,1	1,5							59	57	55	51	48	43	38	30	22	10					
T 100/A	11,5	6,6				3	4							70	68	67	65	62	58	53	46	38	26					
T 125/B		9,6				4	5,5													103	97	89	82	75	68			
B-TP 78/A	2,3	1,3	B-TPM 78/A	2,8	0,6	0,37	0,5														125	110	90	75*	60*			
B-TP 80E	4	2,3	B-TPM 80E	5,8	1,2	0,75	1			75	70	60	50	42	35	25	15											
TP 100/B	9,6	5,5				2,2	3							90	85	79	73	61	48	34	20							
TP 132R/A		10,9				5,5	7,5							150	144	136	125	115	100	84	62							
TP 132/A		14,3				7,5	10														145	135	120	110	95	70		
																										165	143*	120*

P<sub>1</sub> Максимальная потребляемая мощность.

B-T, B-TPM = Исполнение из бронзы

\* Максимальная высота всасывания 2-3 м

P<sub>2</sub> Номинальная мощность двигателя.

H Общая высота напора в м

### Размеры и вес

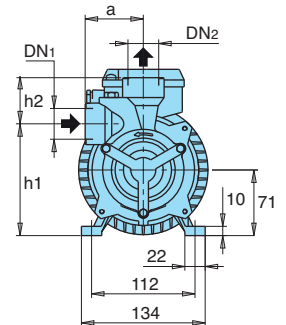
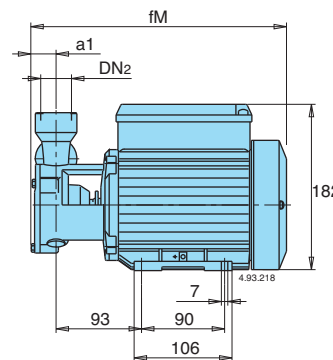
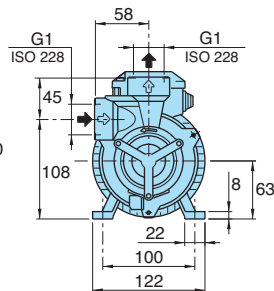
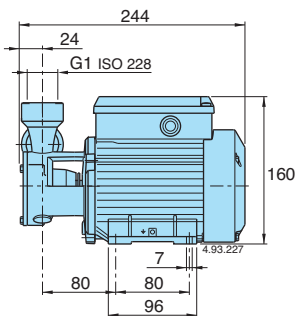

- T 61E: kg 6,3
- B-T 61E: kg 6,5
- T 65E: kg 7,3
- B-T 65E: kg 7,5

ТИП	DN1	DN2	MM					kg	
			ISO 228	a1	fM	h2	h1	a	T
T 70/B B-T 70/B	G 1	G 1	24	278	50	121	63	12	12,4
TP 78/A B-TP 78/A	G 1/2	G 1/2	22	276	24	127	56	8,2	8,8

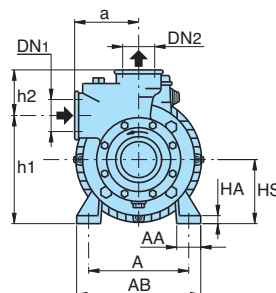
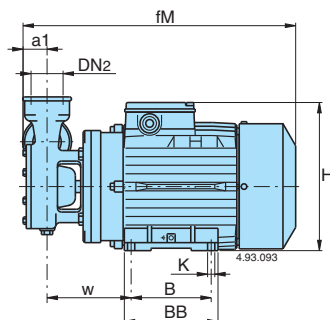

ТИП	DN1	DN2	MM														kg			
			ISO 228	a1	fM	HS	h2	h1	H	BB	B	AB	A	AA	K	a	w	HA	T, TP	B-TP
T 76/A	-	G 1 1/4	G 1 1/4	26	338	80	56	136	208	117	100	155	125	30	9	80	105	10	18,4	-
T 100/A	-	G 1 1/4	G 1 1/4	32	410	90	59	161	226	152	125	180	140	40	9,5	95	121	12	32,5	-
T 125/B	-	G 1 1/4	G 1 1/4	32	470	90	75	170	226	152	125	180	140	40	9,5	90	195	12	39,5	-
TP 80E B-TP 80E	-	G 3/4	G 3/4	27	332	80	35	135	208	117	100	155	125	30	9	60	104	10	16,4	16,8
TP 100/B	-	G 3/4	G 3/4	27	387	80	38	142	208	117	100	155	125	30	9	65	113	10	23,2	-
TP 132R/A	-	G 1 1/4	G 1 1/4	42	485	112	70	202	272	180	140	230	190	50	11,5	100	183	14	53,6	-
TP 132/A	-	G 1 1/4	G 1 1/4	42	485	112	70	202	272	180	140	230	190	50	11,5	100	183	14	58,5	-

### Характеристические кривые $n \approx 2900$ об./мин.

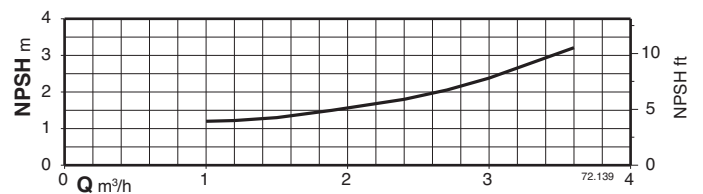
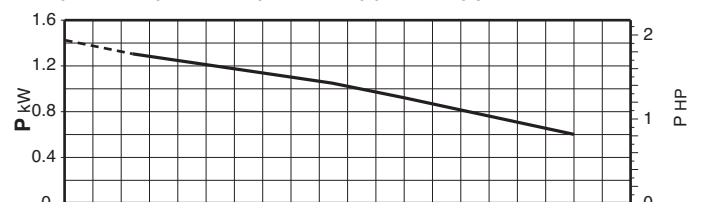
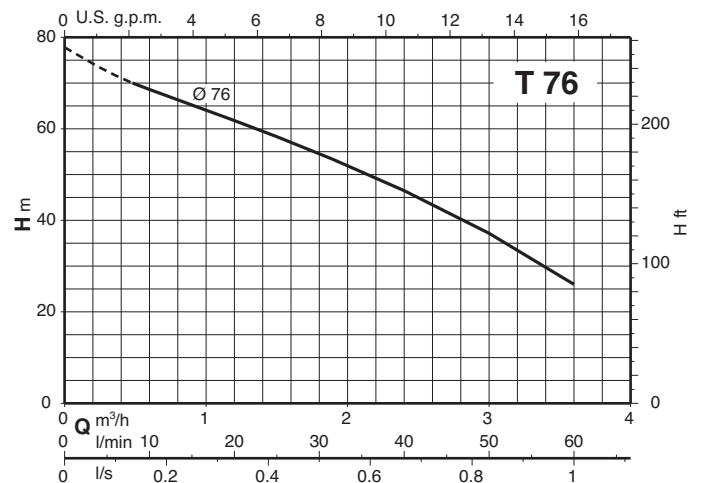
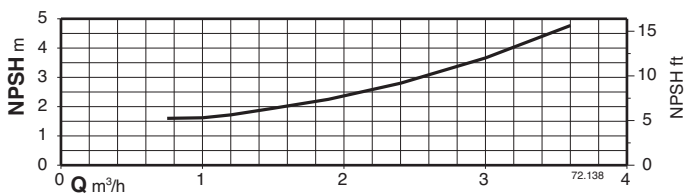
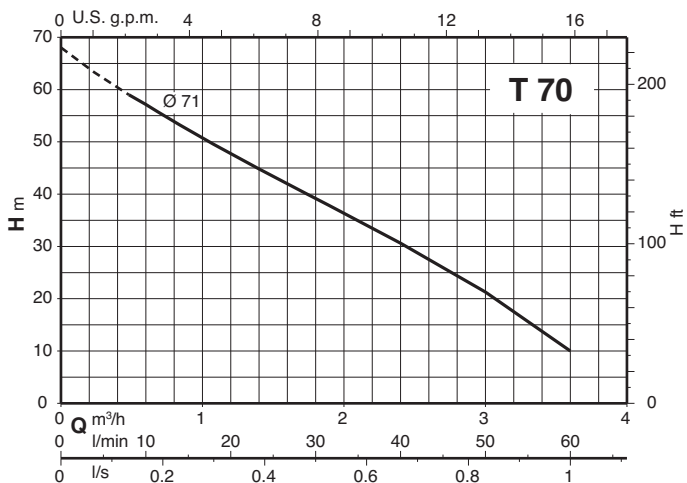
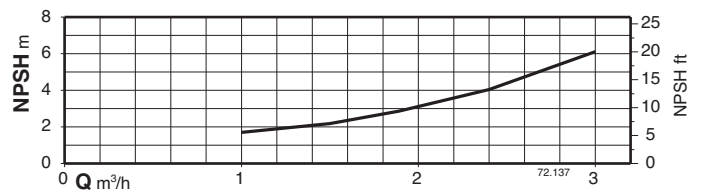
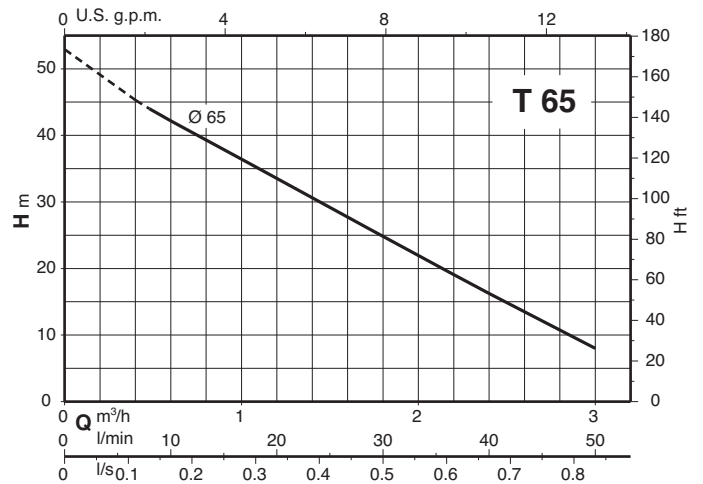
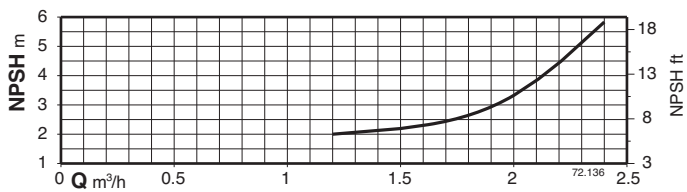
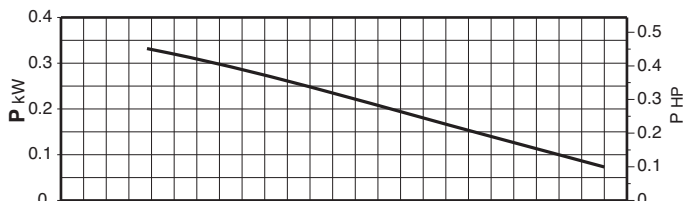
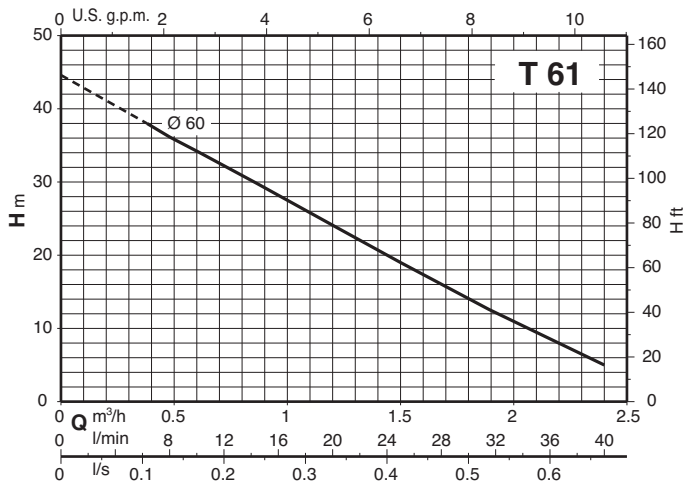

### Характеристические кривые $n \approx 2900$ об./мин.

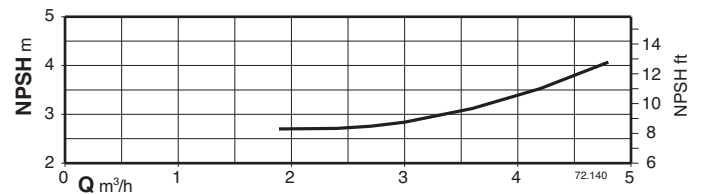
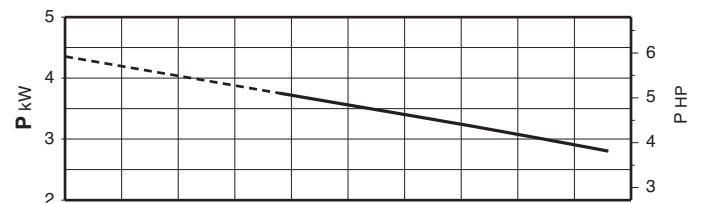
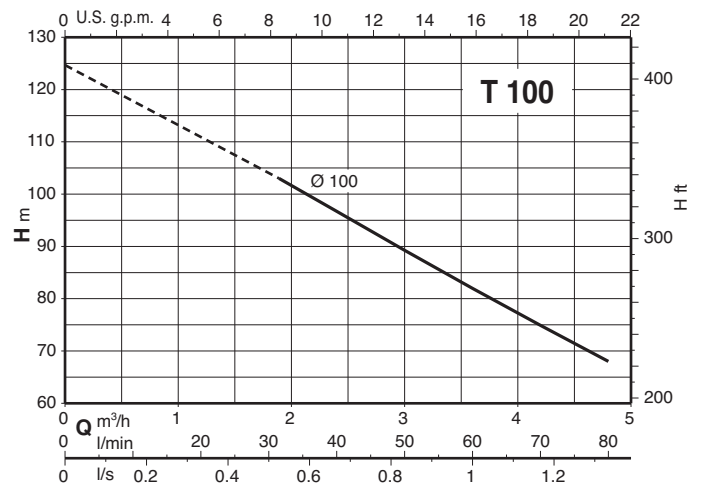
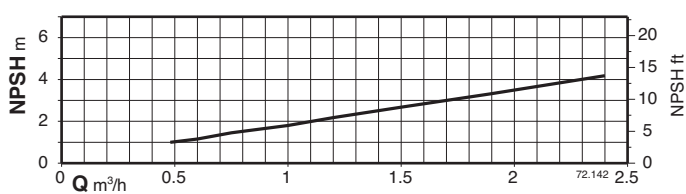
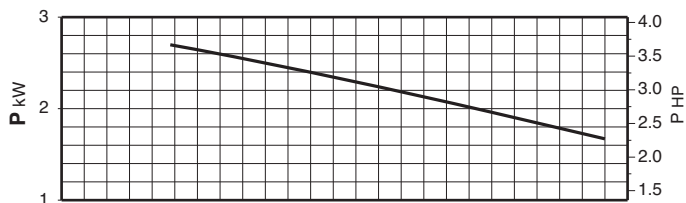
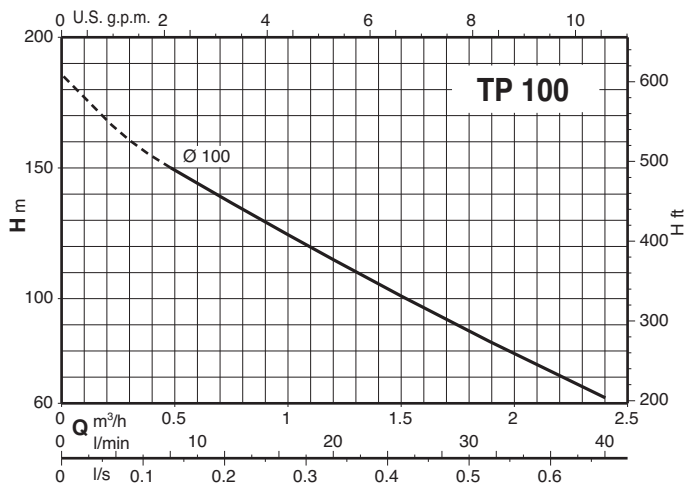
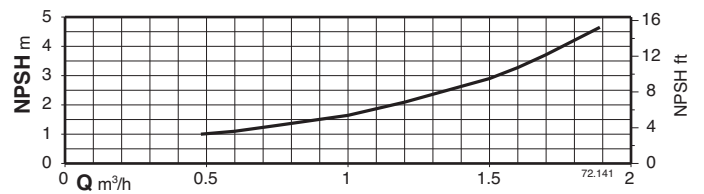
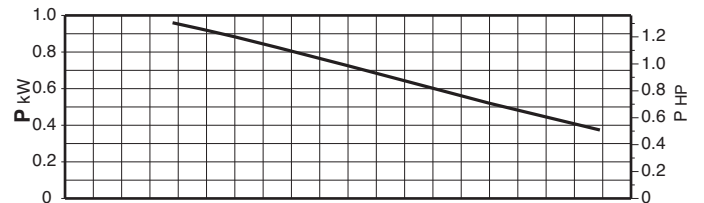
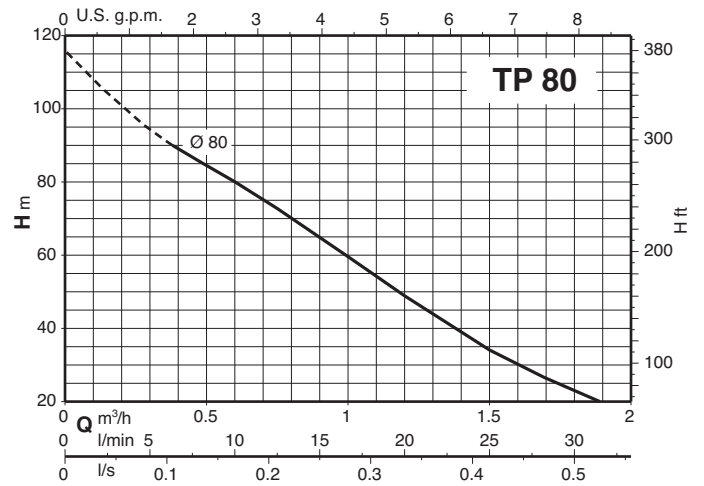
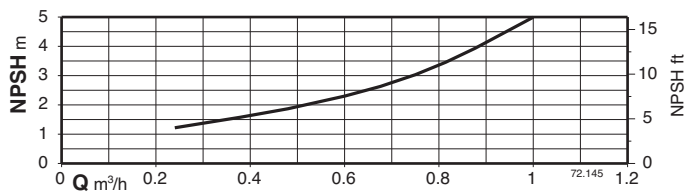
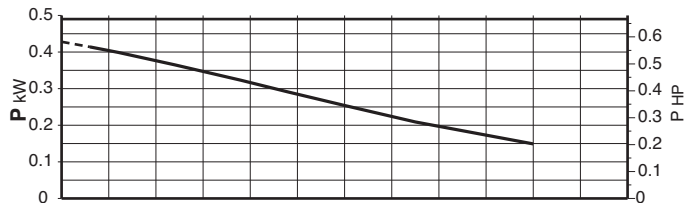
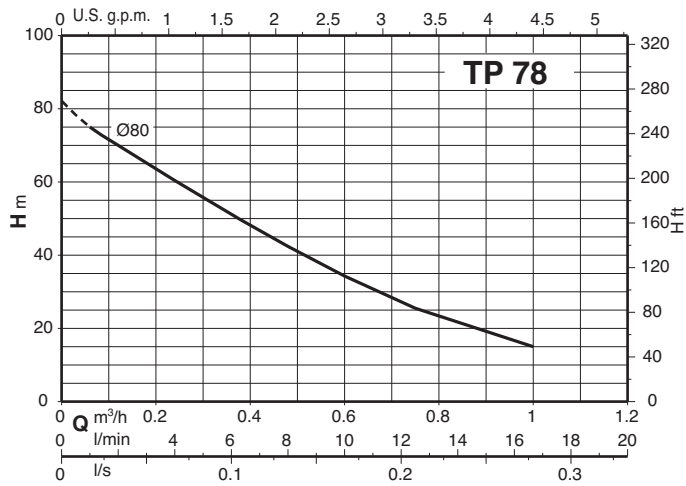

Характеристические кривые  $n \approx 2900$  об./мин.

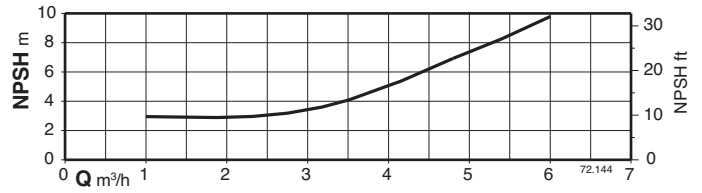
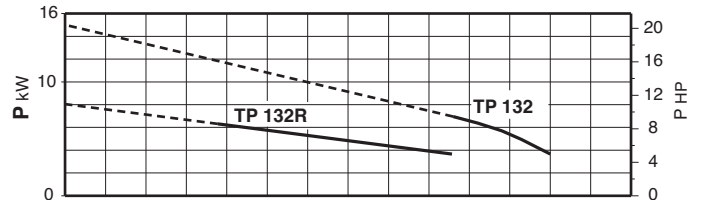
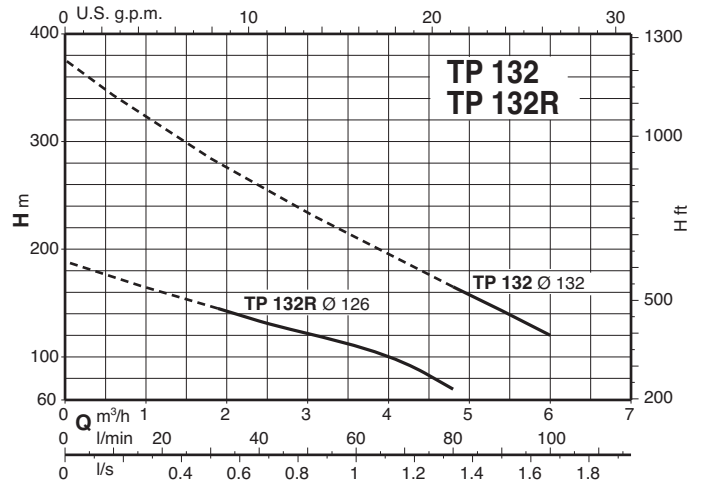
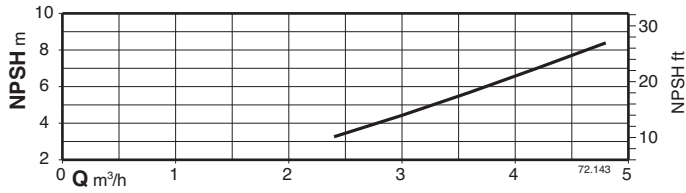
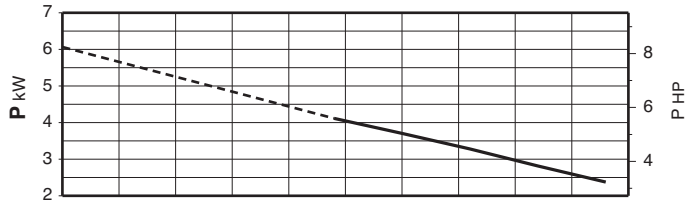
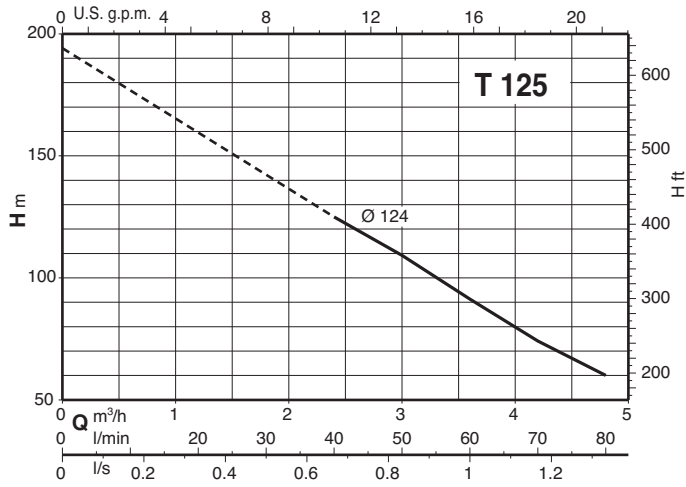

## Вид в разрезе

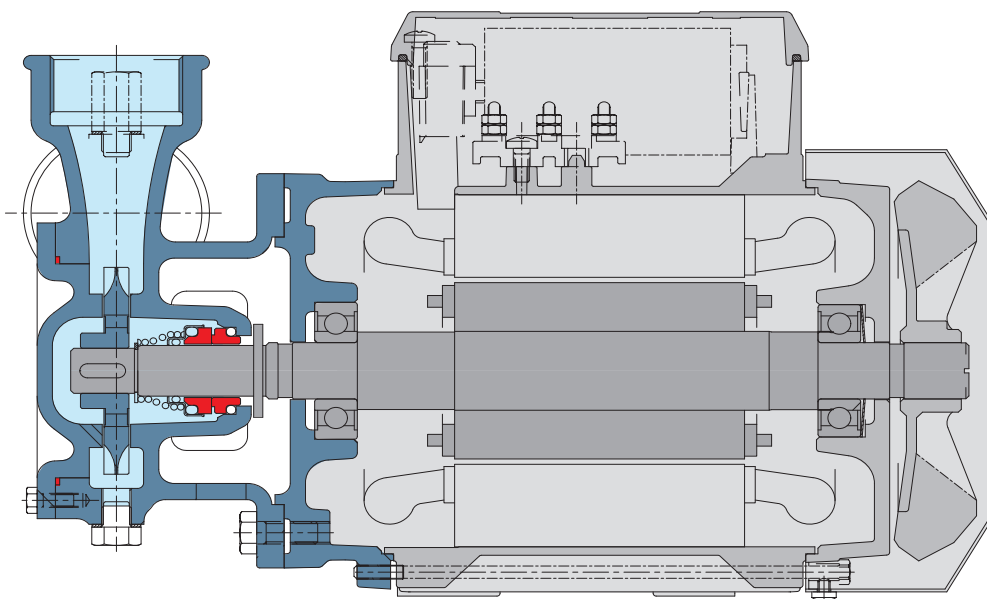
**АССОРТИМЕНТ**

Большое ассортимент насосов удовлетворяет широкий спектр запросов пользователей

**ГИБКОСТЬ**

Возможность выбора материала (чугуна или бронзы) для части, контактирующей с жидкостью, что позволяет использовать насосы с жидкостями различной природы.

**ОПТИМИЗИРОВАННАЯ ГИДРАВЛИКА**

Гидравлическая часть спроектирована таким образом, чтобы обеспечить высокую производительность и постоянные показатели.

**НАДЕЖНОСТЬ**

Параметры подшипников и вала разработаны таким образом, чтобы обеспечивать снижение напряжения для достижения высокой надежности при любых условиях эксплуатации.